



# 正压超滤软片膜介绍

公司介绍 / 产品介绍

湖州鼎泰软片膜科技有限公司

2020年

# 目 录

CONTENTS

01/

公司介绍

02/

产品介绍

03/

技术服务

04/

发展规划

01

# 公司介绍

- 公司简介

- 发展历程

- 荣誉资质



## 公司简介



湖州鼎泰软片膜科技有限公司一家专业从事MBR膜研发与生产的高科技企业，在国内率先打破MBR用膜格局，开发了具有自主知识产权的IPUF软片膜。在与浙大、浙工大及东华大学的长期合作下，特别在德国公司专家的指导下，IPUF-III产品于2016年6月推向市场，新款产品受到了用户的广泛欢迎。2019年，公司结合国内市场分析，提出了“产品以应用至上”的新观点，把产品的标准确定为：客户用的好就是好产品，客户用不好的产品就不是好产品，同时与中旭集团签署了战略培训协议，定期对企业进行专业培训，并推出了责任状和承诺书制度。

目前该产品已取得国家发明专利 3 项，其他专利9项。新申报已受理发明专利 2项，受理号201710213900.8和201710200856.7。

“注重用后名，不图眼前利”，公司秉承这一理念，建立了两个实验室，一个污水现场中试平台，一套曝气实验装置一套膜检测装置，一套远程控制膜清洗装置，并不惜成本投建了一个1200T/D的印染废水MBR全自动运行样板工程，以保证优秀的产品更优，性价比更高。

让客户买的实惠，用的放心，是我们的最大希望；更好的“服务于环保事业，贡献于社会”，是我们最终的目标。

公司地址坐落在南太湖中小微智能制造产业园，建筑面积12000平米。地理位置便利，离市区所有高速路口均不超过20分钟，最近的G50只要5分钟。



## 发展历程

2010年



公司在湖州恒鑫过滤科技有限公司的基础上分离出来，成立湖州鼎泰净水科技有限公司。

2014年



公司与环保局和大港印染厂合作，建立大港实验基地，在公司成立了实验室，同期在杭州理想印染厂，投入第一个1500吨BOT项目。

2018年



第一个万吨市政污水处理项目应用，为后来大型污水MBR项目打下了基础，同年变更名称为：湖州鼎泰软片膜科技有限公司。

2019年至今

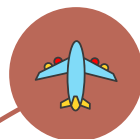

在长期的多个项目应用过程中，总结出膜在应用中的关键难题，除了把产品质量做好，还开发了膜应用的自动化运行和药洗程序（在金牛的BOT项目中成功验证）。同年申报并获得了ISO9000的管理认证和取得了高新技术企业证书。

# 资质荣誉



 高新技术企业



 ISO9000



 多项发明专利

02

## 产品介绍

- 产品结构

- 产品规格

- 产品特点

- 应用领域



# 膜单元

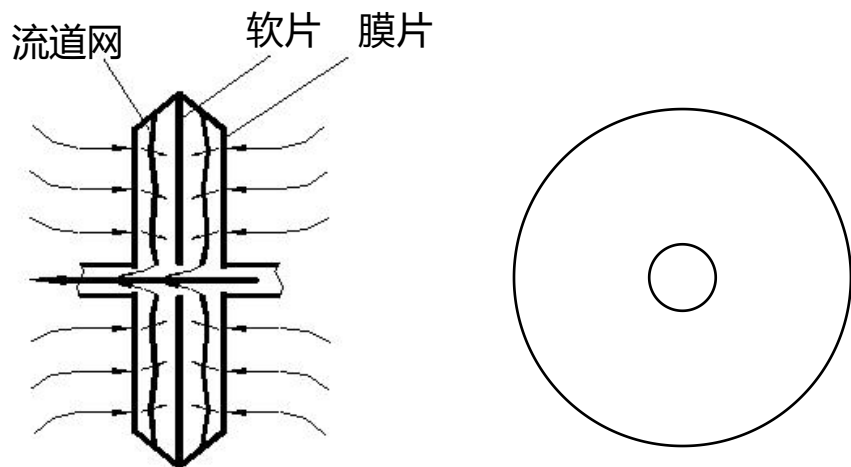

材质	PVDF PTFE
孔径	0.05-0.1um
形状	圆形
中心产水孔	φ37
运行方式	错流（外进内出，中心圆周产水）
组成	2层膜片+2层流道网+软片
焊接方式	超声波焊接密封

# 膜支

进水口

药洗口

曝气口

排气口

出水口

回流口

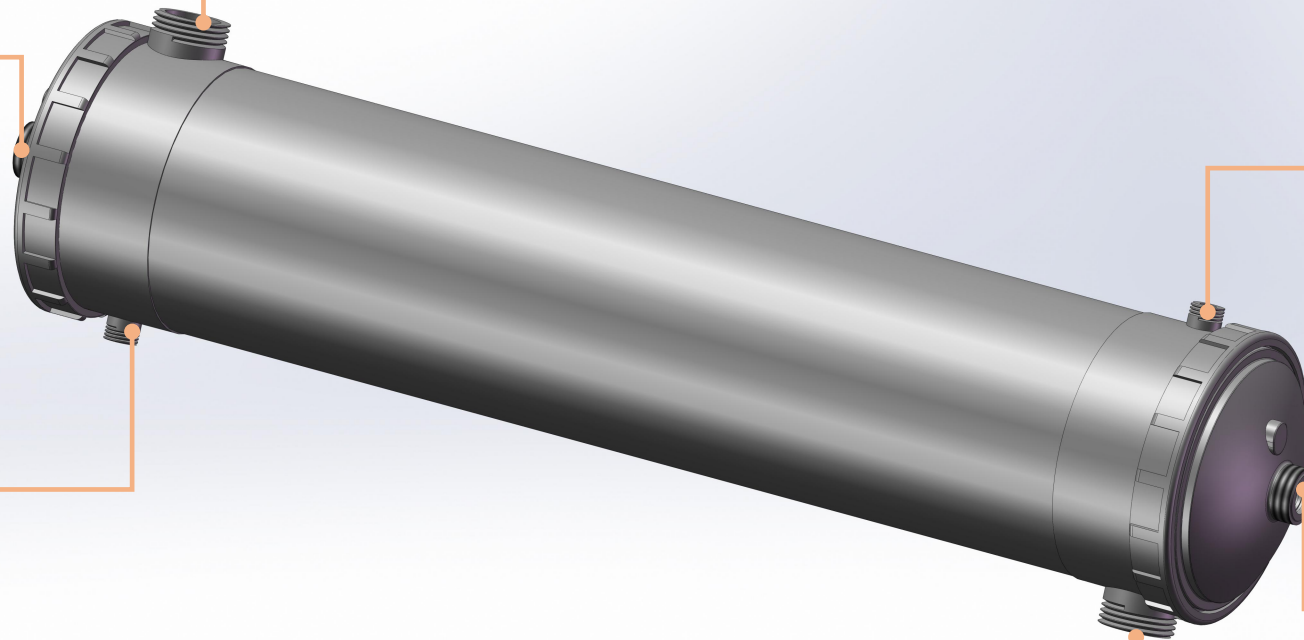

## 膜支结构

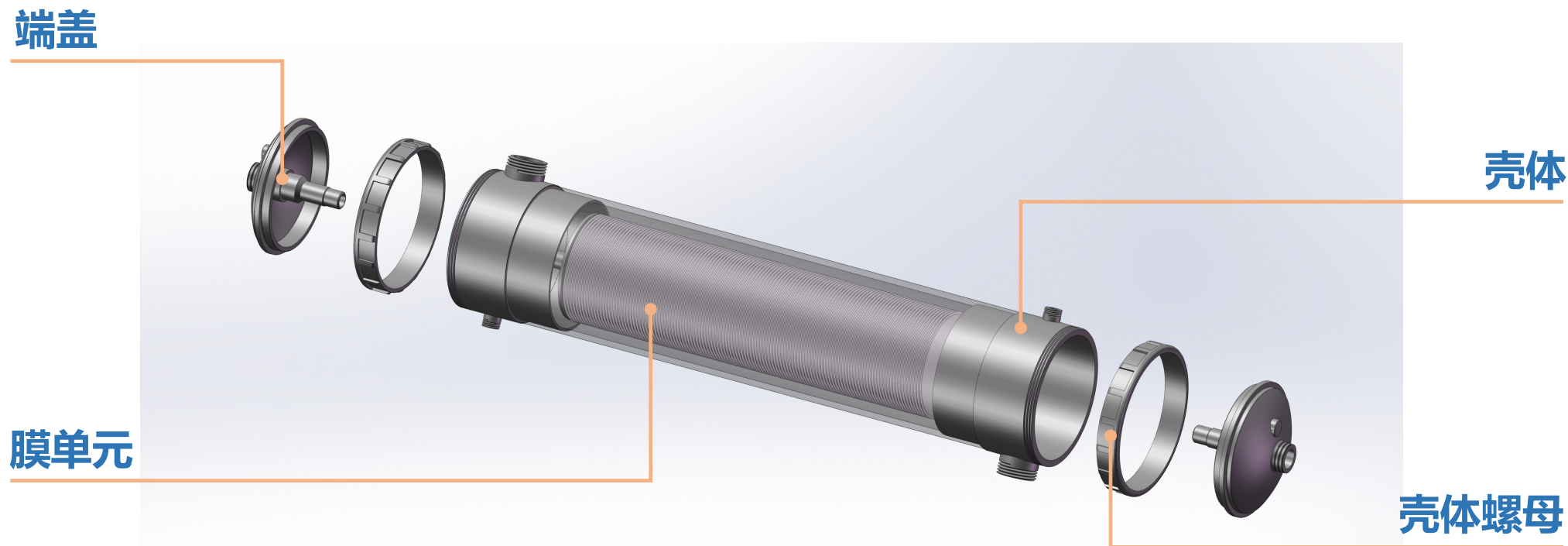

由膜单元+锁片套在中心产水管上，用两头圆盘作固定，螺母锁紧，并置于壳体内与端盖连接，形成膜支。



# 锁片

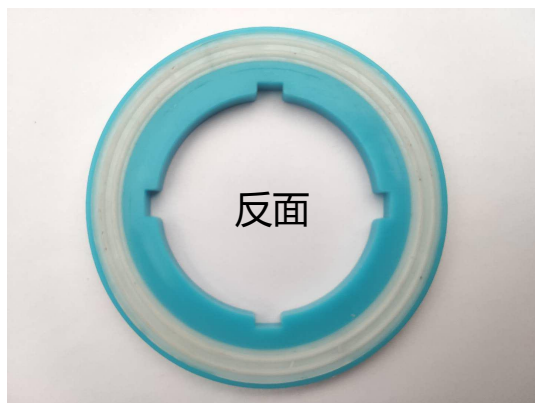
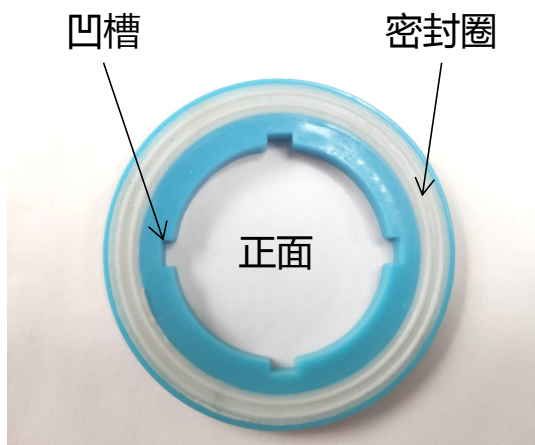

## 核心技术：

锁片的内径尺寸与中心产水管外径尺寸的间隙。

锁片的内径凹槽与中心产水管外径的凸筋的配合。

锁片两面密封圈的设计，密封圈与锁片塑料件的结合，以及材料的软硬度。

锁片与膜单元的结合。

锁片厚度的确定。

## 中心产水管

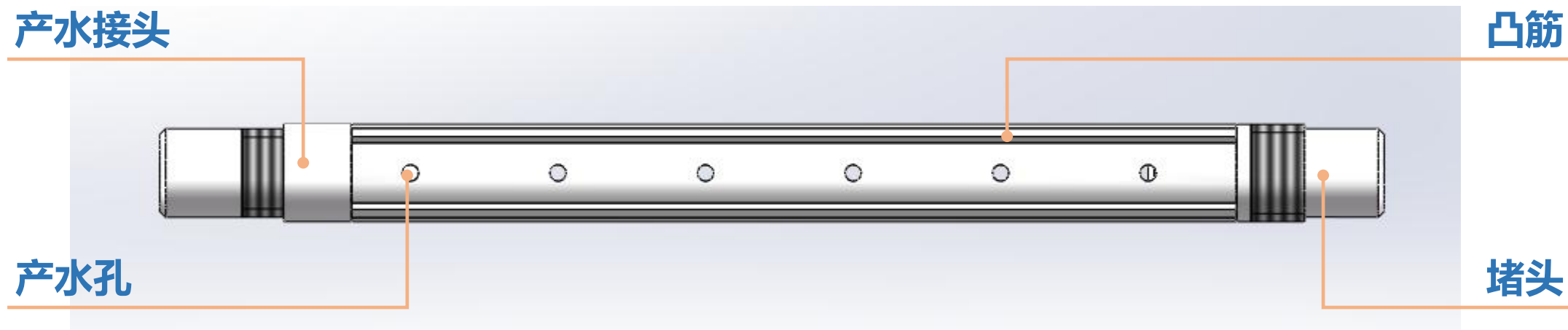

### 核心技术：

中心产水管的外径与锁片的内径需留有间隙以确保产水流道的畅通。

中心产水管外径所含凸筋与锁片内径凹槽配合度适当。

中心产水管壁的产水孔径大小，分布的合理。

中心产水管的壁厚，材料的选择。

# 膜组件

外框架

排气管

膜支

进水管

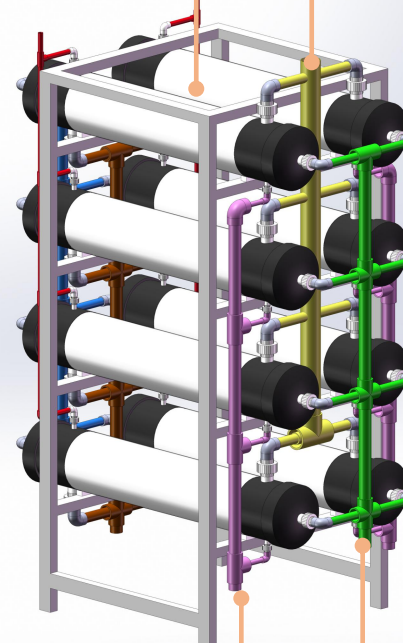
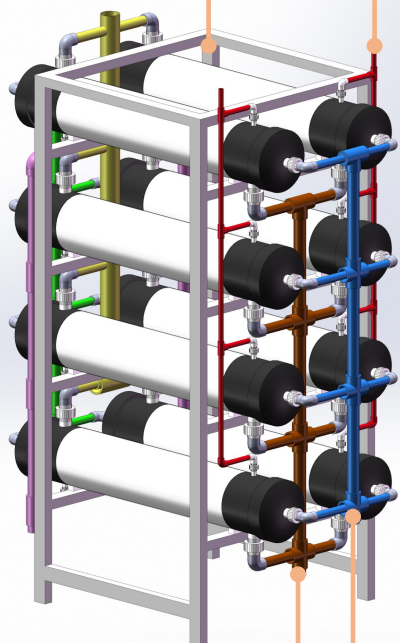

回流管

出水管

曝气管

药洗管

前视图

后视图



# 常用膜组件示意图

- ① 型号：YL-6E2  
规格：2x3  
尺寸：1750x800x1700mm
  
- ② 型号：YL-8E2  
规格：2x4  
尺寸：1760x900x2200mm
  
- ③ 型号：YL-10E2  
规格：2x5  
尺寸：1760x1000x2700mm

YL-6E2膜组件示意图

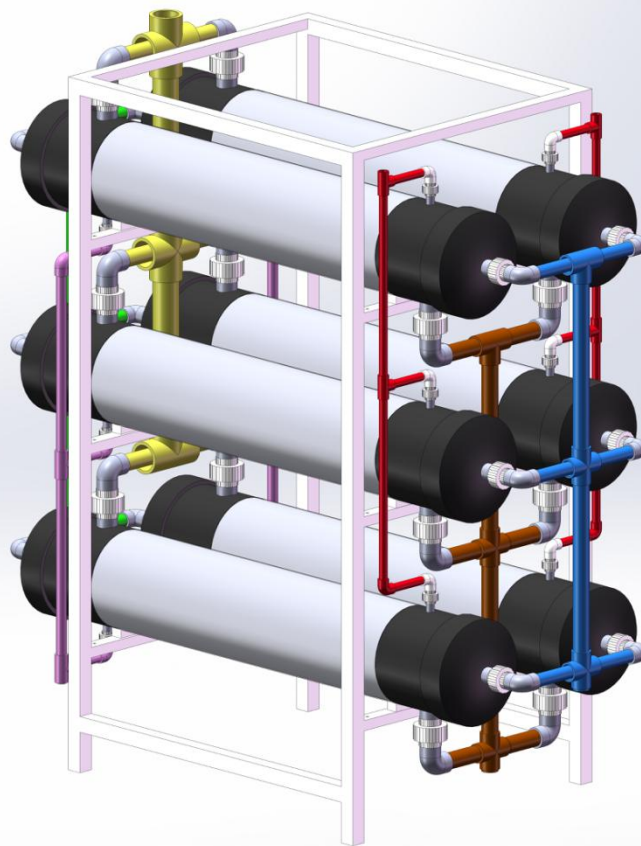

YL-10E2膜组件示意图



# 中大型正压超滤膜系统布置图

## 正压超滤膜系统布置图

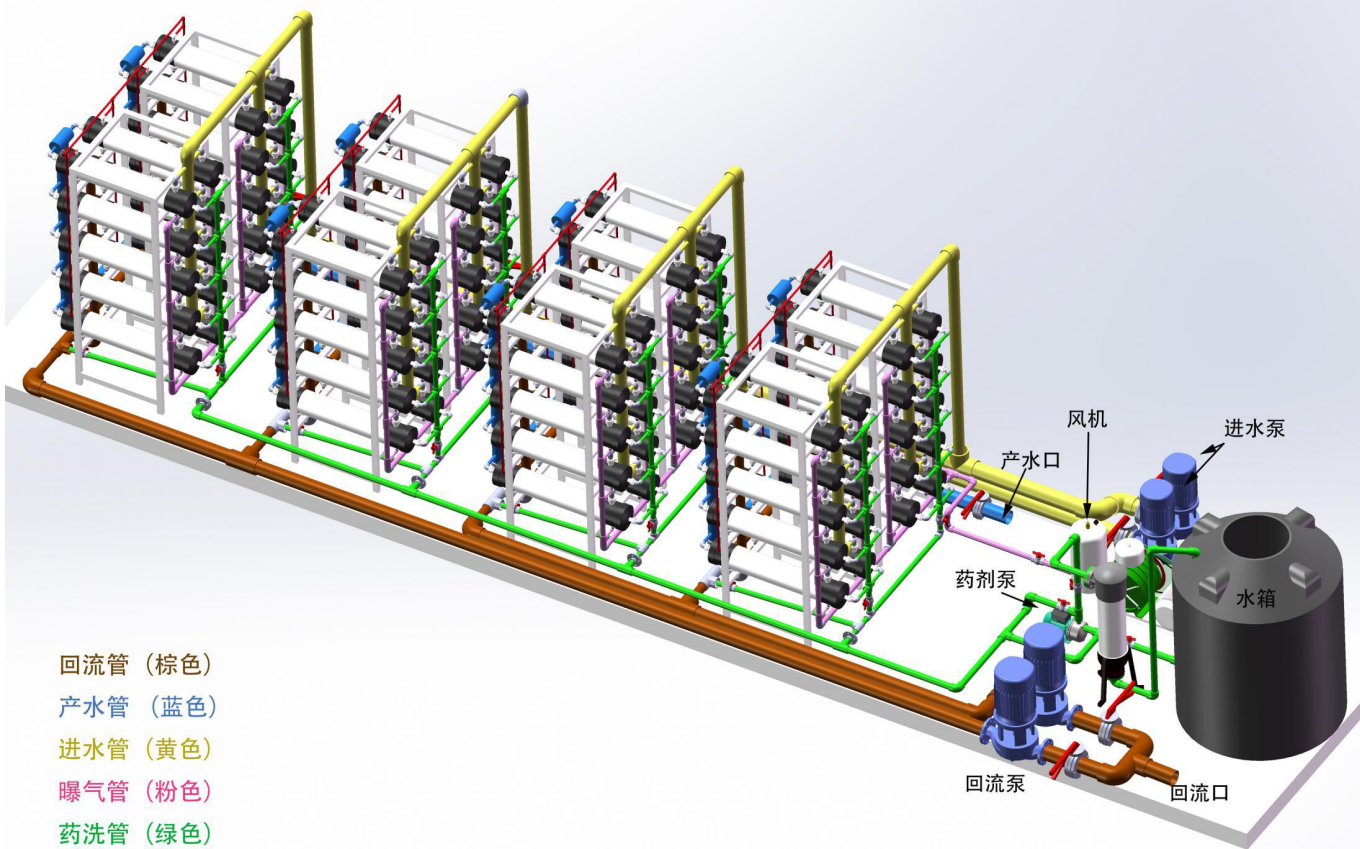

- 回流管 (棕色)
- 产水管 (蓝色)
- 进水管 (黄色)
- 曝气管 (粉色)
- 药洗管 (绿色)
- 排空管 (红色)

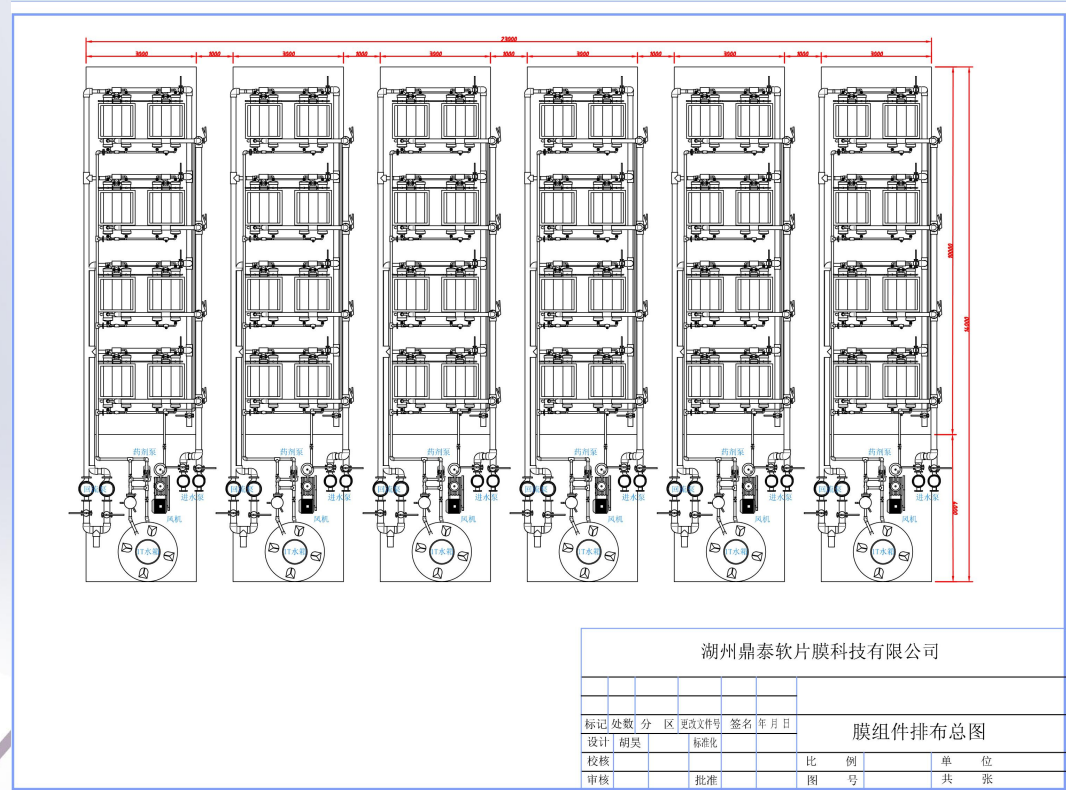

# 正压超滤膜系统主要特点

1

投资成本与运行能耗低

2

平时在线浸泡清洗，污染严重时也可拆出离线浸泡清洗，使用寿命几倍于现有的正压超滤膜

3

系统可以实现全自动运行，无需人工操作

4

可以实现单组浸泡药洗，药洗时其他组正常产水，不影响系统运行

5

出水水质稳定

6

工程占地面积小，布局美观，维护管理方便，可实现“清洁化生产”



# 应用领域

## 村镇自来水厂

原水 → 预处理系统 → 正压超滤膜系统 → 消毒系统 → 出水

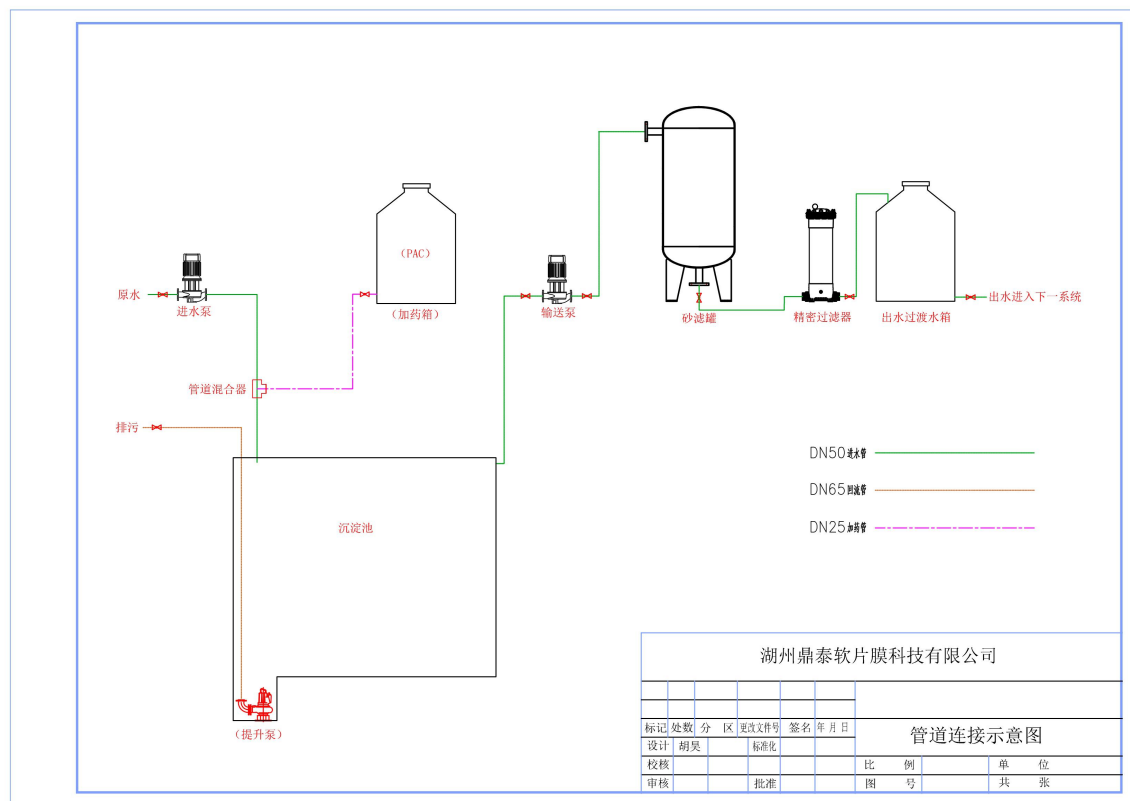

预处理系统示意图

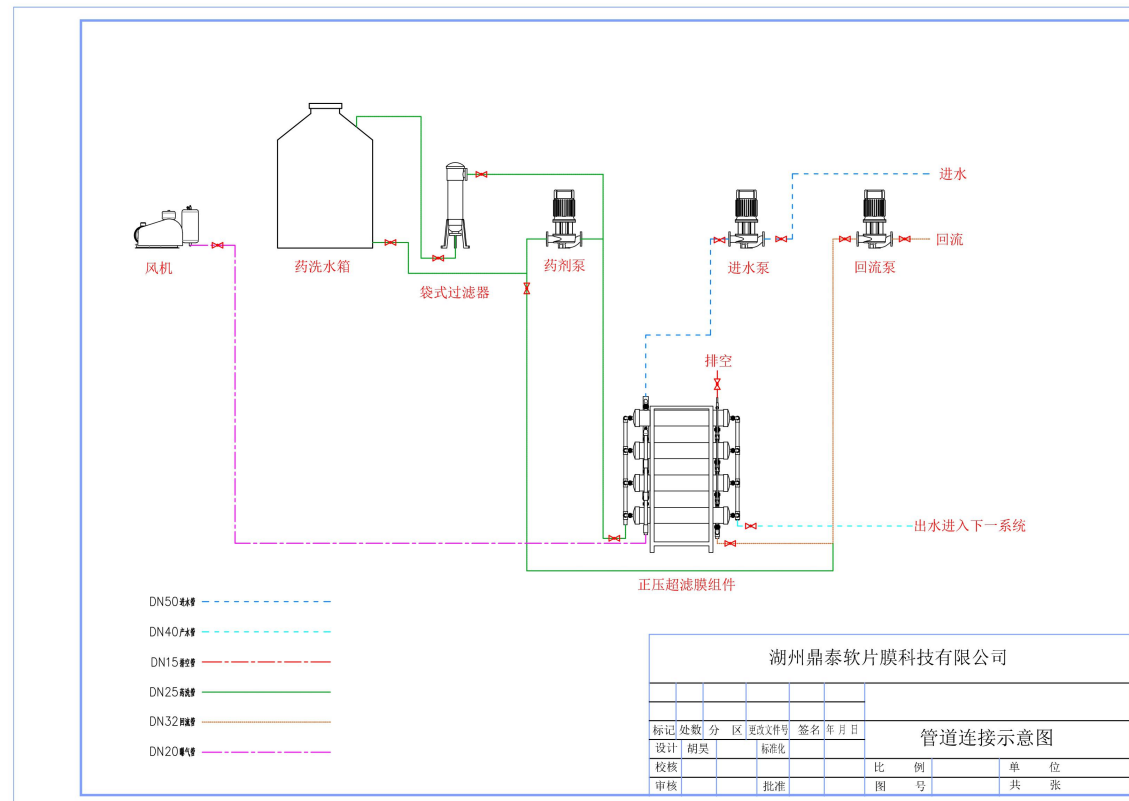

正压超滤膜系统示意图

# 应用领域

## 中水回用

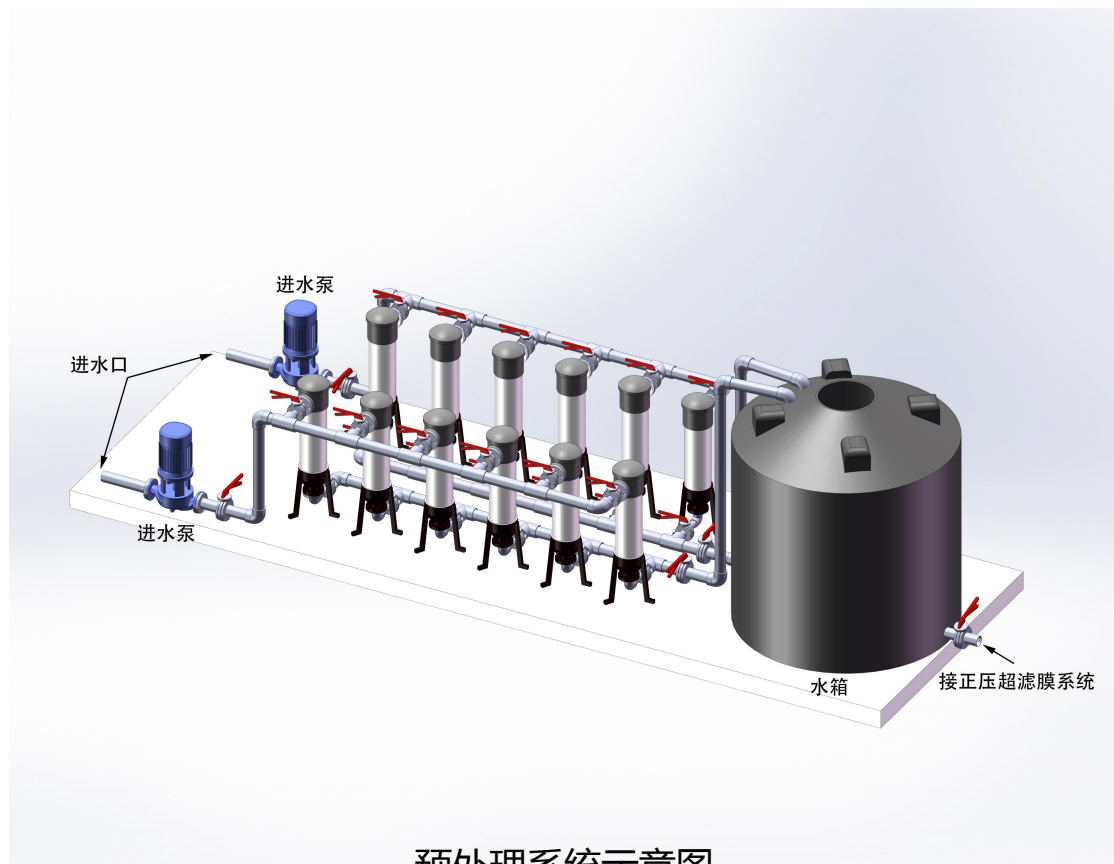

预处理系统示意图

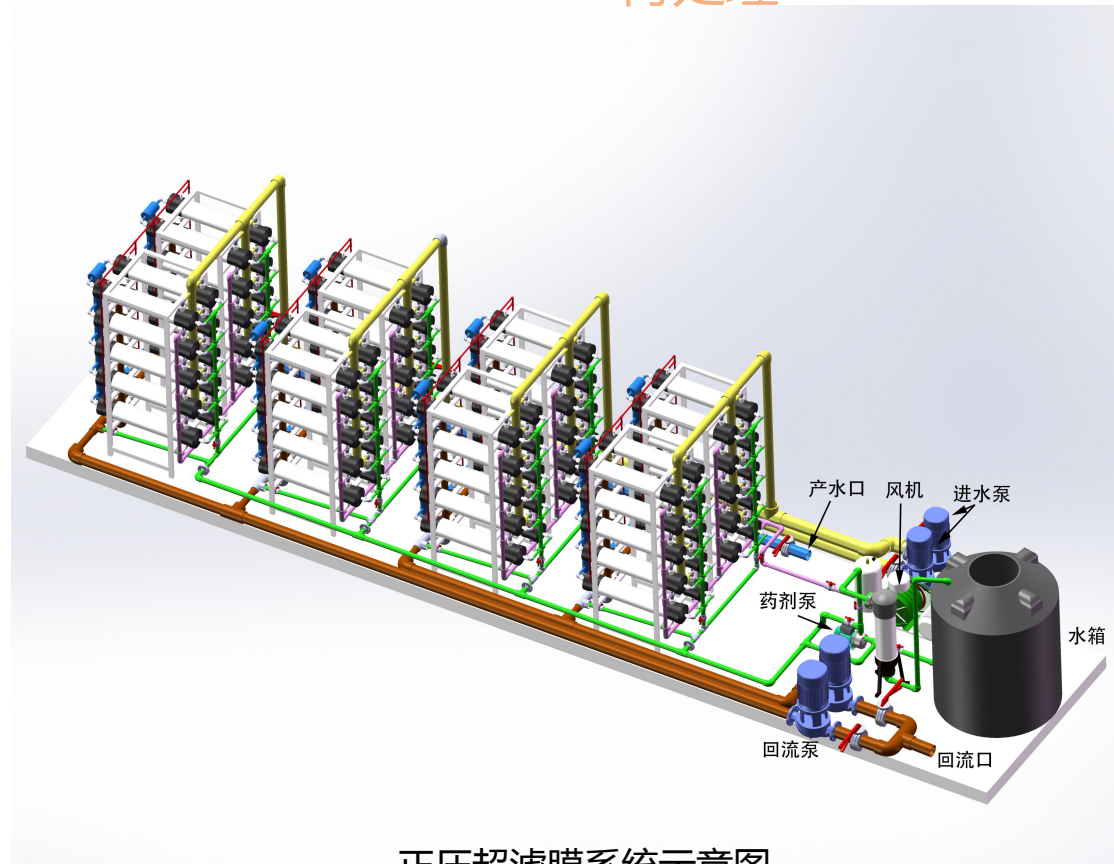

正压超滤膜系统示意图

# 应用领域

## RO的预处理

原水 → 预处理系统 → RO系统

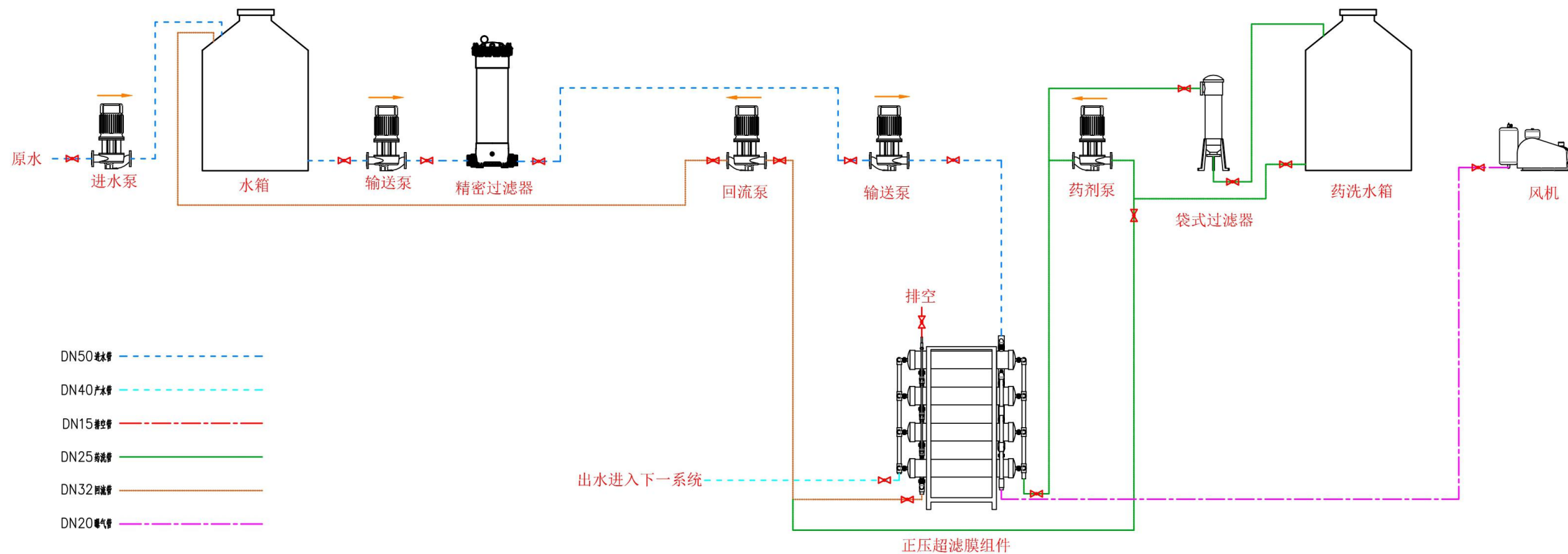

预处理系统示意图

03

## 技术服务

- 强大的技术服务

免费为客户提供膜设计方案或提供设计参数。

对首次用膜的工程，派技术人员现场指导安装，并参与前期调试，直至正常产水。

对已经用其他膜的工程，主动配合客户提出整改方案，优化工程运行。

制度化实现项目的跟踪服务，创立自己的服务品牌。





04

## 发展规划

- 脚踏实地，放眼未来

## 发展规划

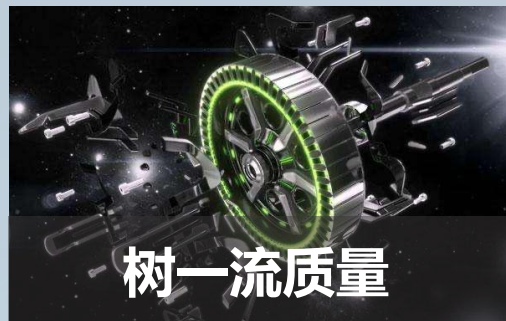

以质量为本，诚信为基作为企业的发展基础，才能确保在激烈的竞争潮流中，永葆匠心精神，不忘初心。



企业文化是企业最重要的无形资产，是推动企业持续成长、高速发展的精神食粮，是企业的灵魂。



一滴水只有放进大海里才永远不会干涸；一个人只有当他把自己和集体事业融合在一起的时候才能最有力量。





# 谢谢观看

公司介绍 / 产品介绍

湖州鼎泰软片膜科技有限公司

2020年